

...das Steck-System

Mit dem Steck-Programm lassen sich Wandgestelle und freistehende Säulengestelle massgenau einrichten. Mit den entsprechenden Zubehörteile lassen sich verschiedenste Spezialeinrichtungen verwirklichen.

Wichtig zu wissen:

- Standardfarben STECK: Ral.7035 / Ral.5010 (andere Farben auf Anfrage)
- Artikel mit * im Artikeltext können nicht retourniert werden
- Sonderanfertigungen möglich, fragen Sie uns an!

USE Metalltechnik AG

Hohlenweg 2
6030 Ebikon
info@use-ag.ch
Tel. 041 440 48 40

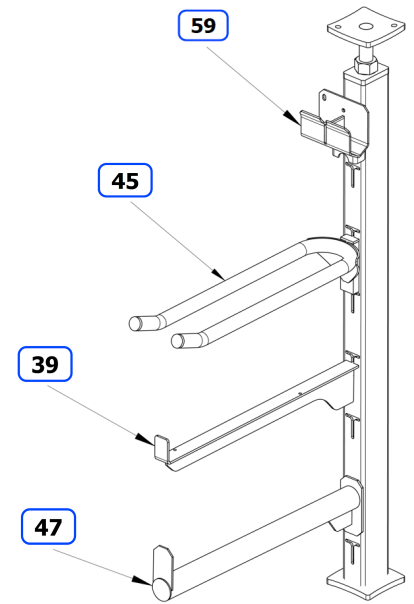

1 STECK - Wandschiene 50x30mm *

Stahl - pulverbeschichtet - Ral.7035 / Ral.5010



Art.Nr.	Höhe [cm]	CHF
230.100	100	CHF 38.40

- Preis pro Meter
- für vertikale Montage
- Sprung T-Stanzung = 125mm
- max. Länge pro Stk. = 4.5m
- Kein Befestigungsmaterial enthalten

2 STECK - Wandschiene 50x30mm *

Stahl - galvanisch verzinkt



Art.Nr.	Höhe [cm]	CHF
130.100	100	CHF 42.40

- Preis pro Meter
- für vertikale Montage
- Sprung T-Stanzung = 125mm
- max. Länge pro Stk. = 3m
- Kein Befestigungsmaterial enthalten

3 Freistellsäule einseitig 70x50mm *

Stahl - pulverbeschichtet - Ral.7035 / Ral.5010

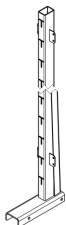

Art.Nr.	Höhe [cm]	CHF	TK [Kg]
256.200	200	CHF 248.80	1300
256.225	225	CHF 265.50	1175
256.250	250	CHF 282.20	1050
256.275	275	CHF 298.90	950
256.300	300	CHF 315.60	850
256.325	325	CHF 332.30	775
256.350	350	CHF 349.00	700

- Säulenbelastung [TK] gilt bei Ausladung 60cm
- andere Höhen auf Anfrage
- kein Bef.Material enthalten
- (Schrauben für die Montage mit dem Fusselement sind beim Fusselement enthalten)

4 Freistellsäule einseitig 70x50mm *

Stahl - galvanisch verzinkt



Art.Nr.	Höhe [cm]	CHF	TK [Kg]
156.200	200	CHF 268.90	1300
156.225	225	CHF 286.80	1175
156.250	250	CHF 304.80	1050
156.275	275	CHF 322.70	950
156.300	300	CHF 340.70	850

- Säulenbelastung [TK] gilt bei Ausladung 60cm
- andere Höhen auf Anfrage
- kein Bef.Material enthalten
- (Schrauben für die Montage mit dem Fusselement sind beim Fusselement enthalten)

5 Freistellsäule doppelseitig 70x50mm *

Stahl - pulverbeschichtet - Ral.7035 / Ral.5010

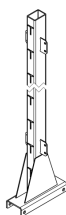

Art.Nr.	Höhe [cm]	CHF	TK [Kg]
258.200	200	CHF 248.80	1500
258.225	225	CHF 265.50	1400
258.250	250	CHF 282.20	1300
258.275	275	CHF 298.90	1200
258.300	300	CHF 315.60	1100
258.325	325	CHF 332.30	1000
258.350	350	CHF 349.00	900

- Säulenbelastung [TK] gilt bei Ausladung 60cm
- max. Seiten - Differenzlast pro Säule < 400 kg!
- andere Höhen auf Anfrage
- kein Bef.Material enthalten
- (Schrauben für die Montage mit dem Fusselement sind beim Fusselement enthalten)

6 Freistellsäule doppelseitig 70x50mm *

Stahl - galvanisch verzinkt

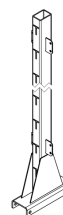

Art.Nr.	Höhe [cm]	CHF	TK [Kg]
158.200	200	CHF 268.90	1500
158.225	225	CHF 286.80	1400
158.250	250	CHF 304.80	1300
158.275	275	CHF 322.70	1200
158.300	300	CHF 340.70	1100

- Säulenbelastung [TK] gilt bei Ausladung 60cm
- max. Seiten - Differenzlast pro Säule < 400 kg!
- andere Höhen auf Anfrage
- kein Bef.Material enthalten
- (Schrauben für die Montage mit dem Fusselement sind beim Fusselement enthalten)

7 Fusselement einseitig *

Stahl - pulverbeschichtet - Ral.7035 / Ral.5010

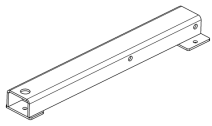

Art.Nr.	Länge [cm]	
261.040	40	CHF 42.60
261.050	50	CHF 48.40
261.060	60	CHF 54.30
261.070	70	CHF 60.10
261.080	80	CHF 66.00

- Länge = Ausladung Träger
- passend zu Art. 156+256
- inkl. Befestigungsmaterial für Verschraubung an Säule (Art. 156+256)

8 Fusselement einseitig *

Stahl - galvanisch verzinkt

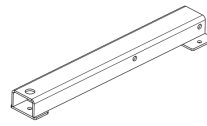

Art.Nr.	Länge [cm]	
161.040	40	CHF 47.60
161.050	50	CHF 54.30
161.060	60	CHF 61.00
161.070	70	CHF 67.60
161.080	80	CHF 74.30

- Länge = Ausladung Träger
- passend zu Art. 156+256
- inkl. Befestigungsmaterial für Verschraubung an Säule (Art. 156+256)

9 Fusselement einseitig mit Nase 50mm für Art.133 *

Stahl - pulverbeschichtet - Ral.7035 / Ral.5010

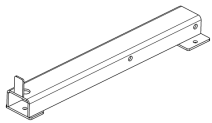

Art.Nr.	Länge [cm]	
261n.040	40	CHF 46.80
261n.050	50	CHF 52.60
261n.060	60	CHF 58.50
261n.070	70	CHF 64.30
261n.080	80	CHF 70.10

- Länge = Ausladung Träger
- passend zu Art. 156+256
- inkl. Befestigungsmaterial für Verschraubung an Säule (Art. 156+256)
- Zubehör: Abrollsicung Art.133

10 Fusselement einseitig mit Nase 50mm für Art.133 *

Stahl - galvanisch verzinkt

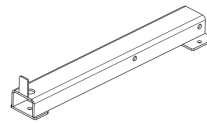

Art.Nr.	Länge [cm]	
161N.040	40	CHF 52.10
161N.050	50	CHF 58.80
161N.060	60	CHF 65.50
161N.070	70	CHF 72.10
161N.080	80	CHF 78.80

- Länge = Ausladung Träger
- passend zu Art. 156+256
- inkl. Befestigungsmaterial für Verschraubung an Säule (Art. 156+256)
- Zubehör: Abrollsicung Art.133

11 Fusselement doppelseitig *

Stahl - pulverbeschichtet - Ral.7035 / Ral.5010

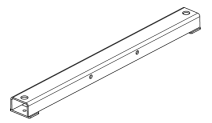

Art.Nr.	Länge [cm]	
259.087	87	CHF 70.10
259.107	107	CHF 81.70
259.127	127	CHF 93.40
259.147	147	CHF 105.10
259.167	167	CHF 116.80

- passend zu Art. 158+258
- inkl. Befestigungsmaterial für Verschraubung an Säule (Art. 158+258)

12 Fusselement doppelseitig *

Stahl - galvanisch verzinkt

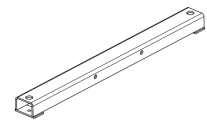

Art.Nr.	Länge [cm]	
159.087	87	CHF 79.00
159.107	107	CHF 92.40
159.127	127	CHF 105.70
159.147	147	CHF 119.10
159.167	167	CHF 132.40

- passend zu Art. 158+258
- inkl. Befestigungsmaterial für Verschraubung an Säule (Art. 158+258)

13 Fusselement doppelseitig mit Nase für Art.133 *

Stahl - pulverbeschichtet - Ral.7035 / Ral.5010

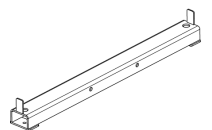

Art.Nr.	Länge [cm]	
259n.087	87	CHF 77.60
259n.107	107	CHF 89.30
259n.127	127	CHF 101.00
259n.147	147	CHF 112.60
259n.167	167	CHF 124.30

- passend zu Art. 158+258
- inkl. Befestigungsmaterial für Verschraubung an Säule (Art. 158+258)
- Zubehör: Abrollsicung Art.133

14 Fusselement doppelseitig mit Nase für Art.133 *

Stahl - galvanisch verzinkt

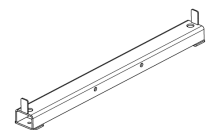

Art.Nr.	Länge [cm]	
159n.087	87	CHF 86.50
159n.107	107	CHF 99.90
159n.127	127	CHF 113.20
159n.147	147	CHF 126.60
159n.167	167	CHF 139.90

- passend zu Art. 158+258
- inkl. Befestigungsmaterial für Verschraubung an Säule (Art. 158+258)
- Zubehör: Abrollsicung Art.133

15 Fusselement doppelseitig assymetrisch *

Stahl - pulverbeschichtet - Ral.7035 / Ral.5010

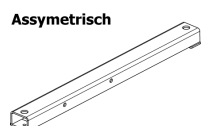

Art.Nr.	Länge [cm]	
259as.087	87	CHF 77.60
259as.107	107	CHF 89.30
259as.127	127	CHF 101.00
259as.147	147	CHF 112.60
259as.167	167	CHF 124.30

- passend zu Art. 158+258
- inkl. Befestigungsmaterial für Verschraubung an Säule (Art. 158+258)

16 Fusselement doppelseitig assymetrisch *

Stahl - galvanisch verzinkt

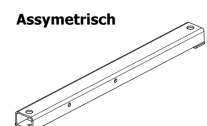

Art.Nr.	Länge [cm]	
159as.087	87	CHF 86.50
159as.107	107	CHF 99.90
159as.127	127	CHF 113.20
159as.147	147	CHF 126.60
159as.167	167	CHF 139.90

- passend zu Art. 158+258
- inkl. Befestigungsmaterial für Verschraubung an Säule (Art. 158+258)

17 Horizontalstrebe ø20mm für Freistellsäule *

Stahl - pulverbeschichtet - Ral.7035 / Ral.5010



Art.Nr.	Stellweite [cm]		
264.080	80	CHF	16.30
264.100	100	CHF	17.60
264.120	120	CHF	19.00
264.140	140	CHF	20.30
264.160	160	CHF	21.70
264.180	180	CHF	23.00

· Stellweite = Stellweite Säule (Achsmass)
· inkl. Befestigungsmaterial

18 Horizontalstrebe ø20mm für Freistellsäule *

Stahl - galvanisch verzinkt



Art.Nr.	Stellweite [cm]		
164.080	80	CHF	18.90
164.100	100	CHF	20.50
164.120	120	CHF	22.00
164.140	140	CHF	23.50
164.160	160	CHF	25.00
164.180	180	CHF	26.50

· Stellweite = Stellweite Säule (Achsmass)
· inkl. Befestigungsmaterial

19 Diagonalstrebe ø20mm für Freistellsäule *

Stahl - pulverbeschichtet - Ral.7035 / Ral.5010

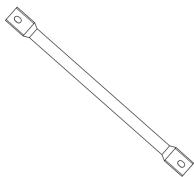

Art.Nr.	Stellweite [cm]		
267.080	80	CHF	19.50
267.100	100	CHF	21.70
267.120	120	CHF	23.90
267.140	140	CHF	26.10
267.160	160	CHF	28.20
267.180	180	CHF	30.40

· Stellweite = Stellweite Säule (Achsmass)
· inkl. Befestigungsmaterial

20 Diagonalstrebe ø20mm für Freistellsäule *

Stahl - galvanisch verzinkt

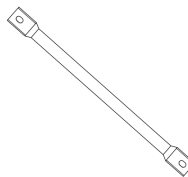

Art.Nr.	Stellweite [cm]		
167.080	80	CHF	23.50
167.100	100	CHF	25.80
167.120	120	CHF	28.10
167.140	140	CHF	30.40
167.160	160	CHF	32.80
167.180	180	CHF	35.10

· Stellweite = Stellweite Säule (Achsmass)
· inkl. Befestigungsmaterial

21 Boden - Decke Sperr-Säule 70x50mm *

Stahl - pulverbeschichtet - Ral.7035 / Ral.5010

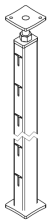

Art.Nr.	Raumhöhe [cm]		TK [Kg]
257.200	200	CHF	210.40 1500
257.250	250	CHF	245.50 1300
257.300	300	CHF	280.60 1100
257.350	350	CHF	315.60 1000
257.400	400	CHF	350.70 900
257.450	450	CHF	385.80 750

· andere Höhen auf Anfrage
· max. Raumhöhe = 4,5m
· beidseitige T-Stanzung
· Kein zusätzliches Befestigungsmaterial notwendig

22 Boden - Decke Sperr-Säule 70x50mm *

Stahl - galvanisch verzinkt

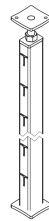

Art.Nr.	Raumhöhe [cm]		TK [Kg]
157.200	200	CHF	228.00 1500
157.250	250	CHF	265.90 1300
157.300	300	CHF	303.90 1100

· andere Höhen auf Anfrage
· max. Raumhöhe = 3m
· beidseitige T-Stanzung
· Kein zusätzliches Befestigungsmaterial notwendig

23 Hängesäule 70x50x4mm *

Stahl - pulverbeschichtet - Ral.7035 / Ral.5010

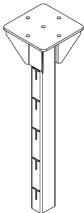

Art.Nr.	Länge [cm]		
254.100	100	CHF	158.70
254.125	125	CHF	175.40
254.150	150	CHF	192.10
254.175	175	CHF	208.80
254.200	200	CHF	225.50

· andere Längen auf Anfrage
· geeignet für Betondecken
· beidseitige T-Stanzung
· kein Bef.Material enthalten

24 Hängesäule 70x50x4mm *

Stahl - galvanisch verzinkt

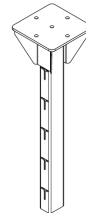

Art.Nr.	Länge [cm]		
154.100	100	CHF	172.00
154.125	125	CHF	190.00
154.150	150	CHF	207.90
154.175	175	CHF	225.90
154.200	200	CHF	243.80

· andere Längen auf Anfrage
· geeignet für Betondecken
· beidseitige T-Stanzung
· kein Bef.Material enthalten

25 Werkzeug-Schiene 150x28mm *

Stahl - pulverbeschichtet - Ral.7035 / Ral.5010

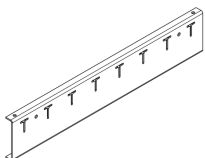

Art.Nr.	Länge [cm]		
226.100	100	CHF	60.10

· Preis pro Meter
· geeignet für Wandmontage
· Sprung T-Stanzung = 100mm
· horizontale Montage
· max. Länge pro Stk. = 3m

26 Werkzeug-Schiene 150x28mm *

Stahl - galvanisch verzinkt

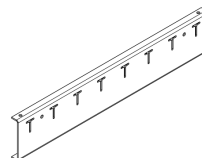

Art.Nr.	Länge [cm]		
126.100	100	CHF	68.50

· Preis pro Meter
· geeignet für Wandmontage
· Sprung T-Stanzung = 100mm
· horizontale Montage
· max. Länge pro Stk. = 3m

27 Werkzeug-Schiene 150x28mm verstärkt *

Stahl - pulverbeschichtet - Ral.7035 / Ral.5010

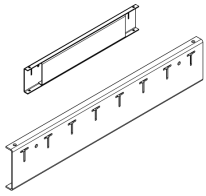

Art.Nr.	Länge [cm]	Preis
226v.100	100	CHF 74.30

- Preis pro Meter
- horizontale Montage an Freistellsäulen
- **nicht** geeignet für Wandmontage
- Sprung T-Stanzung = 100mm
- max. Länge pro Stk. = 3m

28 Werkzeug-Schiene 150x28mm verstärkt *

Stahl - galvanisch verzinkt

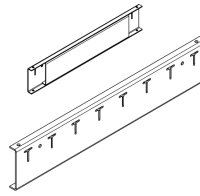

Art.Nr.	Länge [cm]	Preis
126v.100	100	CHF 91.90

- Preis pro Meter
- horizontale Montage an Freistellsäulen
- **nicht** geeignet für Wandmontage
- Sprung T-Stanzung = 100mm
- max. Länge pro Stk. = 3m

29 Halter für Werkzeug-Schiene

Stahl - galvanisch verzinkt

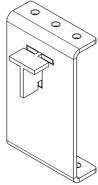

Art.Nr.	Preis
026	CHF 27.60

- für die Montage von Werkzeug-Schiene (Art.226+126) an Freistellsäulen
- inkl. Befestigungsmaterial für Verschraubung an Werkzeugschiene

31 WZ - Doppelschiene 150x50mm inkl. Halter *

Stahl - pulverbeschichtet - Ral.7035 / Ral.5010

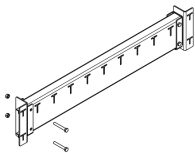

Art.Nr.	Länge [cm]	Preis
227hp.100	100	CHF 170.30
227hp.150	150	CHF 222.10
227hp.200	200	CHF 273.90
227hp.250	250	CHF 325.70
227hp.300	300	CHF 377.40

- andere Längen auf Anfrage
- horizontale Montage an B·D Sperrsäule
- Sprung T-Stanzung = 100mm (beidseitig)
- Länge = Stellweite Säule
- inkl. Befestigungsmaterial

32 WZ - Doppelschiene 150x50mm inkl. Halter *

Stahl - galvanisch verzinkt

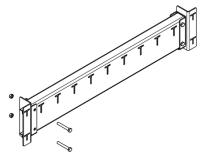

Art.Nr.	Länge [cm]	Preis
127hp.100	100	CHF 182.00
127hp.150	150	CHF 238.00
127hp.200	200	CHF 293.90
127hp.250	250	CHF 349.90
127hp.300	300	CHF 405.80

- andere Längen auf Anfrage
- horizontale Montage an B·D Sperrsäule
- Sprung T-Stanzung = 100mm (beidseitig)
- Länge = Stellweite Säule
- inkl. Befestigungsmaterial

33 WZ - Doppelschiene 150x50mm *

Stahl - pulverbeschichtet - Ral.7035 / Ral.5010

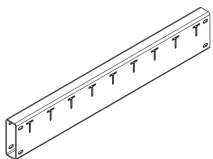

Art.Nr.	Länge [cm]	Preis
227.100	100	CHF 103.50

- Preis pro Meter
- horizontale Montage an B·D Sperrsäule
- Sprung T-Stanzung = 100mm (beidseitig)
- max. Länge pro Stk. = 3m
- Kein Bef.Material enthalten

34 WZ - Doppelschiene 150x50mm *

Stahl - galvanisch verzinkt

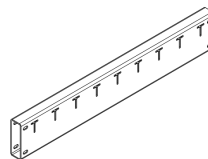

Art.Nr.	Länge [cm]	Preis
127.100	100	CHF 111.90

- Preis pro Meter
- horizontale Montage an B·D Sperrsäule
- Sprung T-Stanzung = 100mm (beidseitig)
- max. Länge pro Stk. = 3m
- Kein Bef.Material enthalten

35 WZ-Doppelschienen - Halter links

Stahl - galvanisch verzinkt

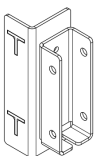

Art.Nr.	Preis
127hl	CHF 41.80

- passend zu WZ · Doppelschiene Art.127+227
- inkl. Befestigungsmaterial

36 WZ-Doppelschienen - Halter rechts

Stahl - galvanisch verzinkt

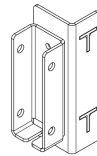

Art.Nr.	Preis
127hr	CHF 41.80

- passend zu WZ · Doppelschiene Art.127+227
- inkl. Befestigungsmaterial

37 Konsole leicht flach *

Stahl - pulverbeschichtet - Ral.7035 / Ral.5010

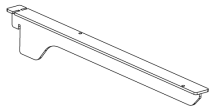

Art.Nr.	Länge [cm]	CHF	TK [Kg]
201.025	25	CHF 17.90	250
201.030	30	CHF 18.70	200
201.035	35	CHF 19.50	175
201.040	40	CHF 20.30	150
201.050	50	CHF 22.00	125
201.060	60	CHF 23.60	100
201.070	70	CHF 25.20	85
201.080	80	CHF 26.80	70

· inkl. Löcher für Befestigung Holzplatte Ø5

38 Konsole leicht flach

Stahl - galvanisch verzinkt

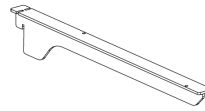

Art.Nr.	Länge [cm]	CHF	TK [Kg]
101.025	25	CHF 19.80	250
101.030	30	CHF 20.70	200
101.035	35	CHF 21.60	175
101.040	40	CHF 22.50	150
101.050	50	CHF 24.30	125
101.060	60	CHF 26.10	100
101.070	70	CHF 27.90	85
101.080	80	CHF 29.70	70

· inkl. Löcher für Befestigung Holzplatte Ø5

39 Konsole leicht mit Nase 50mm *

Stahl - pulverbeschichtet - Ral.7035 / Ral.5010

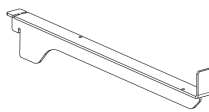

Art.Nr.	Länge [cm]	CHF	TK [Kg]
211.025	25	CHF 21.90	250
211.030	30	CHF 22.70	200
211.035	35	CHF 23.50	175
211.040	40	CHF 24.30	150
211.050	50	CHF 26.00	125
211.060	60	CHF 27.60	100
211.070	70	CHF 29.20	85
211.080	80	CHF 30.80	70

· inkl. Löcher für Befestigung Holzplatte Ø5

40 Konsole leicht mit Nase 50mm

Stahl - galvanisch verzinkt

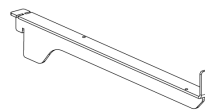

Art.Nr.	Länge [cm]	CHF	TK [Kg]
111.025	25	CHF 23.90	250
111.030	30	CHF 24.80	200
111.035	35	CHF 25.70	175
111.040	40	CHF 26.60	150
111.050	50	CHF 28.40	125
111.060	60	CHF 30.20	100
111.070	70	CHF 32.00	85
111.080	80	CHF 33.80	70

· inkl. Löcher für Befestigung Holzplatte Ø5

41 Konsole schwer flach *

Stahl - pulverbeschichtet - Ral.7035 / Ral.5010

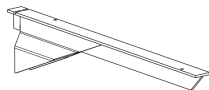

Art.Nr.	Länge [cm]	CHF	TK [Kg]
202.050	50	CHF 32.10	290
202.060	60	CHF 34.10	250
202.070	70	CHF 36.00	220
202.080	80	CHF 37.90	180
202.100	100	CHF 41.80	145

· inkl. Löcher für Befestigung Holzplatte Ø5

42 Konsole schwer flach

Stahl - galvanisch verzinkt

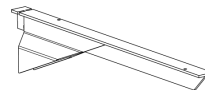

Art.Nr.	Länge [cm]	CHF	TK [Kg]
102.050	50	CHF 34.90	290
102.060	60	CHF 37.10	250
102.070	70	CHF 39.20	220
102.080	80	CHF 41.30	180
102.100	100	CHF 45.50	145

· inkl. Löcher für Befestigung Holzplatte Ø5

43 Konsole schwer mit Nase 50mm *

Stahl - pulverbeschichtet - Ral.7035 / Ral.5010

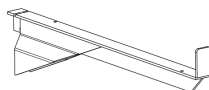

Art.Nr.	Länge [cm]	CHF	TK [Kg]
212.050	50	CHF 36.40	290
212.060	60	CHF 38.40	250
212.070	70	CHF 40.30	220
212.080	80	CHF 42.30	180
212.100	100	CHF 46.20	145

· inkl. Löcher für Befestigung Holzplatte Ø5

44 Konsole schwer mit Nase 50mm

Stahl - galvanisch verzinkt

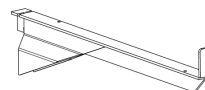

Art.Nr.	Länge [cm]	CHF	TK [Kg]
112.050	50	CHF 39.00	290
112.060	60	CHF 41.10	250
112.070	70	CHF 43.20	220
112.080	80	CHF 45.30	180
112.100	100	CHF 49.50	145

· inkl. Löcher für Befestigung Holzplatte Ø5

45 Gabelkonsole für Stielwaren

Stahl - galvanisch verzinkt

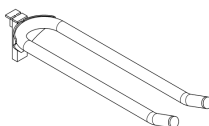

Art.Nr.	Länge [cm]	CHF	TK [Kg]
113.040	40	CHF 52.00	70
113.050	50	CHF 53.90	70
113.070	70	CHF 57.60	70

· Mit Netzstrumpf überzogen

46 Rohrkonsole ø42.3 mm

Stahl - galvanisch verzinkt

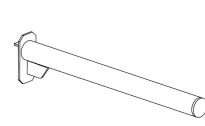

Art.Nr.	Länge [cm]	CHF	TK [Kg]
103.050	50	CHF 28.80	125
103.060	60	CHF 30.20	100
103.080	80	CHF 33.10	70

47 Kabelkonsole ø42.3 mit Nase 50mm

Stahl - galvanisch verzinkt

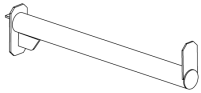

Art.Nr.	Länge [cm]	CHF	TK [Kg]
104.050	50	CHF 32.10	125
104.060	60	CHF 33.60	100
104.080	80	CHF 36.40	70

48 Oval - Separierkonsole ø 30/15mm

Stahl - galvanisch verzinkt

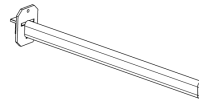

Art.Nr.	Länge [cm]	CHF	TK [Kg]
106.030	30	CHF 20.10	
106.040	40	CHF 21.50	
106.050	50	CHF 22.90	
106.060	60	CHF 24.30	

49 Auszug - Konsole 60/40mm

Stahl - galvanisch verzinkt

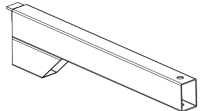

Art.Nr.	Länge [cm]	CHF	TK [Kg]
145.050	50	CHF 41.80	450
145.060	60	CHF 44.10	400
145.080	80	CHF 48.80	250

- Mit Auszugarm (Art. 147) teleskopierbar
- Mit Arretierungsschraube für Auszugarm

50 Einsteckarm zu Auszug-Konsole 55x34mm *

Stahl - galvanisch verzinkt

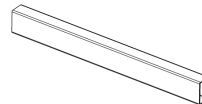

Art.Nr.	Länge [cm]	CHF	TK [Kg]
147.100	100	CHF 33.40	

- passend zu Art. 145

51 Konsole leicht mit Bobinenhalterung

Stahl - galvanisch verzinkt

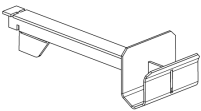

Art.Nr.	Länge [cm]	CHF	TK [Kg]
139.030	30	CHF 34.90	100
139.035	35	CHF 35.70	80
139.040	40	CHF 36.50	75
139.050	50	CHF 38.20	60
139.060	60	CHF 39.80	50

- Doppelhalter
- für Rohre ø42.4 mm

52 Konsole schwer mit Bobinenhalterung

Stahl - galvanisch verzinkt

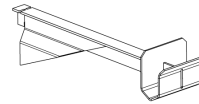

Art.Nr.	Länge [cm]	CHF	TK [Kg]
140.050	50	CHF 44.80	150
140.060	60	CHF 46.70	125
140.070	70	CHF 48.70	110
140.080	80	CHF 50.60	90

- Doppelhalter
- für Rohre ø42.4 mm

53 Bobinenhalter stark hinten links

Stahl - galvanisch verzinkt



Art.Nr.	CHF	TK [Kg]
052.001	CHF 33.80	500

- geeignet für B·D Sperrsäulen
- für Rohre ø48.3 mm

54 Bobinenhalter stark hinten rechts

Stahl - galvanisch verzinkt

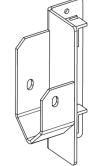

Art.Nr.	CHF	TK [Kg]
052.002	CHF 33.80	500

- geeignet für B·D Sperrsäulen
- für Rohre ø48.3 mm

55 Bobinenhalter stark vorne links

Stahl - galvanisch verzinkt

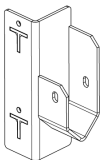

Art.Nr.	CHF	TK [Kg]
052.003	CHF 33.80	500

- geeignet für B·D Sperrsäulen
- für Rohre ø48.3 mm

56 Bobinenhalter stark vorne rechts

Stahl - galvanisch verzinkt



Art.Nr.	CHF	TK [Kg]
052.004	CHF 33.80	500

- geeignet für B·D Sperrsäulen
- für Rohre ø48.3 mm

57 Rohr ø42.3 mm *

Stahl - feuerverzinkt



Art.Nr.	Länge [cm]	CHF
142.100	100	CHF 28.40

- Preis pro Meter

58 Rohr ø48.3 mm *

Stahl - feuerverzinkt



Art.Nr.	Länge [cm]	CHF
148.100	100	CHF 33.40

- Preis pro Meter

59 Bobinenhalter - Doppel ø42.4 mm

Stahl - galvanisch verzinkt

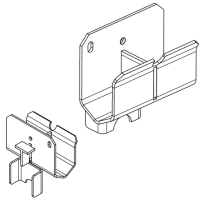

Art.Nr.		TK [Kg]
037.001	CHF 24.30	250

- geeignet für B·D Sperrsäulen
- für Rohre ø42.4 mm
- Doppelhalter

60 Rohrbride für Rohre ø48.3 mm

Stahl - galvanisch verzinkt



Art.Nr.	
149	CHF 19.20

- Für die Montage von Rohren auf Konsolen

61 Schlauch - Konsole

Stahl - galvanisch verzinkt

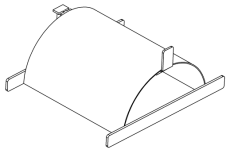

Art.Nr.	Länge [cm]		TK [Kg]
117.020	20	CHF 46.10	80
117.030	30	CHF 48.70	80
117.050	50	CHF 53.90	80

62 STECK - Tablar *

Stahl - sendzimirverzinkt

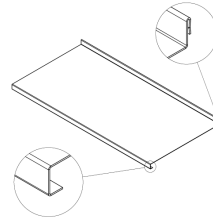

Art.Nr.	Tiefe [cm]	
025.____	25	CHF 36.70
030.____	30	CHF 40.10
035.____	35	CHF 43.40
040.____	40	CHF 46.80
050.____	50	CHF 53.40
060.____	60	CHF 60.10
070.____	70	CHF 66.80
080.____	80	CHF 73.50

- Preis pro Meter
- max. Länge pro Stk. = 3m

63 STECK - Tablar *

Stahl - pulverbeschichtet - Ral.7035 / Ral.5010

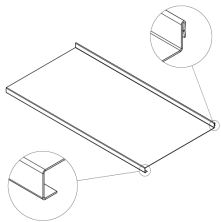

Art.Nr.	Tiefe [cm]	
025la.____	25	CHF 51.80
030la.____	30	CHF 56.50
035la.____	35	CHF 61.30
040la.____	40	CHF 67.80
050la.____	50	CHF 77.40
060la.____	60	CHF 88.70
070la.____	70	CHF 100.00
080la.____	80	CHF 109.70

- Preis pro Meter
- max. Länge pro Stk. = 3m

64 STECK - Tablar *

Edelstahl (1.4301) - blank

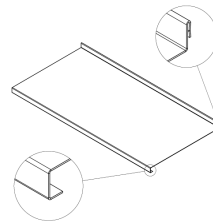

Art.Nr.	Tiefe [cm]	
025i.____	25	CHF 59.50
030i.____	30	CHF 68.50
035i.____	35	CHF 75.90
040i.____	40	CHF 83.30
050i.____	50	CHF 99.70
060i.____	60	CHF 113.10
070i.____	70	CHF 126.50
080i.____	80	CHF 138.40

- Preis pro Meter
- max. Länge pro Stk. = 3m

65 Tablar 90 ° aufgebogen 30mm *

Stahl - sendzimirverzinkt

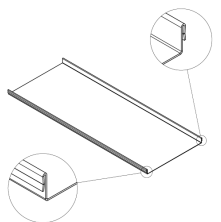

Art.Nr.	Tiefe [cm]	
025u.____	25	CHF 36.70
030u.____	30	CHF 40.10
035u.____	35	CHF 43.40
040u.____	40	CHF 46.80
050u.____	50	CHF 53.40
060u.____	60	CHF 60.10

- Preis pro Meter
- max. Länge pro Stk. = 3m

66 Tablar 90 ° aufgebogen 30mm *

Edelstahl (1.4301) - blank

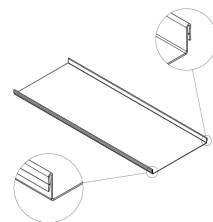

Art.Nr.	Tiefe [cm]	
025ui.____	25	CHF 59.50
030ui.____	30	CHF 68.50
035ui.____	35	CHF 75.90
040ui.____	40	CHF 83.50
050ui.____	50	CHF 99.70
060ui.____	60	CHF 113.20

- Preis pro Meter
- max. Länge pro Stk. = 3m

67 Restenrinne H90 *

Stahl - sendzimirverzinkt

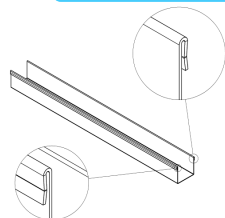

Art.Nr.	Tiefe [cm]	
910.____	10	CHF 35.10
915.____	15	CHF 40.10
920.____	20	CHF 45.10
925.____	25	CHF 50.10

- Preis pro Meter
- max. Länge / Stk. = 3m
- Umbug doppelseitig

68 Restenrinne H90 (koppelbar) *

Stahl - sendzimirverzinkt

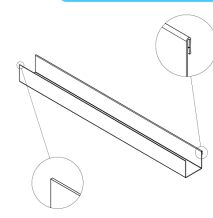

Art.Nr.	Tiefe [cm]	
910e.____	10	CHF 33.40
915e.____	15	CHF 38.40
920e.____	20	CHF 43.40
925e.____	25	CHF 48.40

- Preis pro Meter
- max. Länge / Stk. = 3m
- Umbug einseitig (koppelbar)

69 Seitenabschluss steckbar *

Alu blank

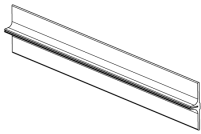

Art.Nr.	Tiefe [cm]	
006.025	25	CHF 8.40
006.030	30	CHF 9.00
006.035	35	CHF 9.70
006.040	40	CHF 10.40
006.050	50	CHF 11.70
006.060	60	CHF 13.00
006.070	70	CHF 14.40
006.080	80	CHF 15.70

* geeignet für STECK-Tablar und U-Tablar

70 Tablarhalter 18cm

Stahl - sendzimirverzinkt

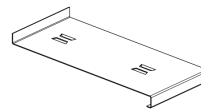

Art.Nr.	Tiefe [cm]	
018.025	25	CHF 10.80
018.030	30	CHF 11.40
018.035	35	CHF 12.10
018.040	40	CHF 12.80
018.050	50	CHF 14.10
018.060	60	CHF 15.40
018.070	70	CHF 16.80
018.080	80	CHF 18.10

* passend zu STECK-Tablar

71 Tablarhalter 18cm

Edelstahl (1.4301) - blank

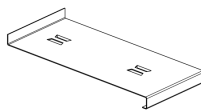

Art.Nr.	Tiefe [cm]	
018i.025	25	CHF 15.40
018i.030	30	CHF 16.70
018i.035	35	CHF 18.00
018i.040	40	CHF 19.40
018i.050	50	CHF 22.00
018i.060	60	CHF 24.70
018i.070	70	CHF 27.40
018i.080	80	CHF 30.10

* passend zu STECK-Tablar

72 Tablarhalter 18cm mit Aufbug

Stahl - sendzimirverzinkt

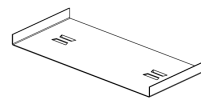

Art.Nr.	Tiefe [cm]	
018u.025	25	CHF 10.80
018u.030	30	CHF 11.40
018u.035	35	CHF 12.10
018u.040	40	CHF 12.80
018u.050	50	CHF 14.10
018u.060	60	CHF 15.40

* passend zu Tablar aufgebogen 30mm

73 Tablarhalter 18cm mit Aufbug

Edelstahl (1.4301) - blank

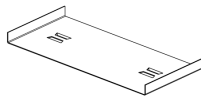

Art.Nr.	Tiefe [cm]	
018ui.025	25	CHF 15.40
018ui.030	30	CHF 16.70
018ui.035	35	CHF 18.00
018ui.040	40	CHF 19.40
018ui.050	50	CHF 22.00
018ui.060	60	CHF 24.70

* passend zu Tablar aufgebogen 30mm

74 Tablarhalter 18cm für Holz-Bretter

Stahl - sendzimirverzinkt

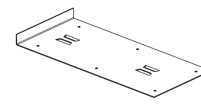

Art.Nr.	Tiefe [cm]	
018h.025	25	CHF 10.00
018h.030	30	CHF 10.70
018h.035	35	CHF 11.40
018h.040	40	CHF 12.00
018h.050	50	CHF 13.40
018h.060	60	CHF 14.70
018h.070	70	CHF 16.00
018h.080	80	CHF 17.40

75 Separator links für Tablar, Höhe 20cm

Stahl - sendzimirverzinkt

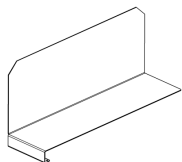

Art.Nr.	Tiefe [cm]	
012L.025	25	CHF 17.10
012L.030	30	CHF 18.50
012L.035	35	CHF 20.00
012L.040	40	CHF 21.40
012L.050	50	CHF 24.20
012L.060	60	CHF 27.10

* passend zu STECK-Tablar

76 Separator rechts für Tablar, Höhe 20cm

Stahl - sendzimirverzinkt

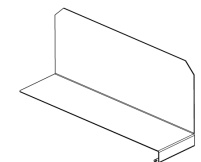

Art.Nr.	Tiefe [cm]	
012R.025	25	CHF 17.10
012R.030	30	CHF 18.50
012R.035	35	CHF 20.00
012R.040	40	CHF 21.40
012R.050	50	CHF 24.20
012R.060	60	CHF 27.10

* passend zu STECK-Tablar

77 Separator links für Tablar, Höhe 20cm *

Stahl - pulverbeschichtet - Ral.7035 / Ral.5010

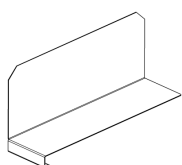

Art.Nr.	Tiefe [cm]	
022L.025	25	CHF 22.90
022L.030	30	CHF 24.60
022L.035	35	CHF 26.30
022L.040	40	CHF 28.10
022L.050	50	CHF 31.50
022L.060	60	CHF 34.90

* passend zu STECK-Tablar

78 Separator rechts für Tablar, Höhe 20cm *

Stahl - pulverbeschichtet - Ral.7035 / Ral.5010

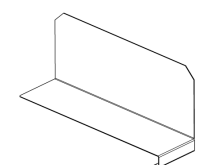

Art.Nr.	Tiefe [cm]	
022R.025	25	CHF 22.90
022R.030	30	CHF 24.60
022R.035	35	CHF 26.30
022R.040	40	CHF 28.10
022R.050	50	CHF 31.50
022R.060	60	CHF 34.90

* passend zu STECK-Tablar

79 STECK - Separationswinkel

Stahl - sendzimirverzinkt

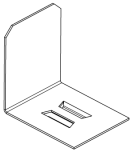

Art.Nr.	Höhe [cm]	
001v.005	5	CHF 5.30
001v.010	10	CHF 6.80
001v.015	15	CHF 8.40

· passend zu STECK Konsole leicht / schwer

80 STECK - Separationswinkel

Edelstahl (1.4301) - blank

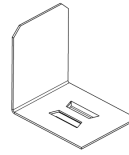

Art.Nr.	Höhe [cm]	
001.005	5	CHF 6.80
001.010	10	CHF 9.50
001.015	15	CHF 12.20

· passend zu STECK Konsole leicht / schwer

81 STECK Abrollsicherung für Konsolen mit Nase

Stahl - galvanisch verzinkt

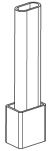

Art.Nr.	Höhe [cm]	
133.010	10	CHF 8.50
133.015	15	CHF 10.00
133.020	20	CHF 11.50

82 Säule - Wandbefestigung oben

Stahl - galvanisch verzinkt

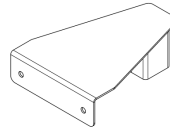

Art.Nr.	Länge [cm]	
163.010	10	CHF 27.60
163.020	20	CHF 31.10
163.030	30	CHF 34.50

· Länge = Abstand zwischen Wand/Säule
 · andere Längen auf Anfrage
 · passend zu Art. 156+256

83 Etiketten-Platte 80x60

Edelstahl (1.4301) - blank

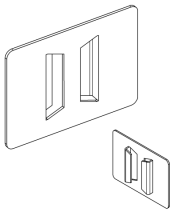

Art.Nr.	
038	CHF 5.30

· Aufsteckbar auf Konsole mit Nase

84 Schraube Ø8 + U-Scheibe + Dübel Ø10mm

Stahl - galvanisch verzinkt

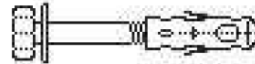

Art.Nr.	Länge [cm]	
008.010	10	CHF 1.80
008.012	12	CHF 2.10
008.015	15	CHF 2.50

85 Betonanker Ø10mm + U-Scheibe + Mutter

Stahl - galvanisch verzinkt



Art.Nr.	Länge [cm]	
009.009	9	CHF 3.60
009.012	12	CHF 4.40
009.015	15	CHF 5.30

Konsole für die direkte Wandmontage

- kein Bef.Material enthalten
- Löcher Wandplatte = Ø11
- inkl. Löcher für Befestigung Holzplatte Ø5
- **Wichtig!** Die angegebenen Traglasten gelten nur bei einer Montage an Beton-Wände mit Bolzenanker-Schrauben.

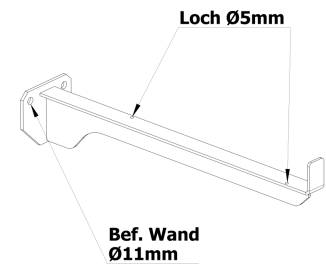

100 Wand-Gabelkonsole für Stielwaren

Stahl - galvanisch verzinkt

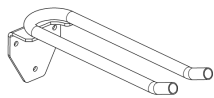

Art.Nr.	Länge [cm]	CHF	TK [Kg]
113w.040	40	CHF 61.60	70
113w.050	50	CHF 63.50	70
113w.070	70	CHF 67.20	70

Mit Netzstrumpf überzogen

101 Wand - Konsole flach *

Stahl - pulverbeschichtet - Ral.7035 / Ral.5010

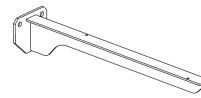

Art.Nr.	Länge [cm]	CHF	TK [Kg]
201w.030	30	CHF 27.60	200
201w.040	40	CHF 29.20	150
201w.050	50	CHF 30.80	125
201w.060	60	CHF 32.40	100
201w.080	80	CHF 35.70	70

102 Wand - Konsole flach

Stahl - galvanisch verzinkt

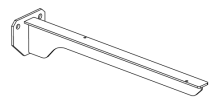

Art.Nr.	Länge [cm]	CHF	TK [Kg]
101w.030	30	CHF 30.60	200
101w.040	40	CHF 32.40	150
101w.050	50	CHF 34.20	125
101w.060	60	CHF 35.90	100
101w.080	80	CHF 39.50	70

103 Wand - Konsole mit Nase 50mm *

Stahl - pulverbeschichtet - Ral.7035 / Ral.5010

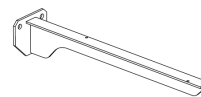

Art.Nr.	Länge [cm]	CHF	TK [Kg]
211w.030	30	CHF 31.70	200
211w.040	40	CHF 33.40	150
211w.050	50	CHF 35.00	125
211w.060	60	CHF 36.60	100
211w.080	80	CHF 39.80	70

104 Wand - Konsole mit Nase 50mm

Stahl - galvanisch verzinkt

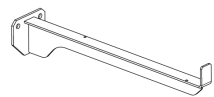

Art.Nr.	Länge [cm]	CHF	TK [Kg]
111w.030	30	CHF 34.80	200
111w.040	40	CHF 36.50	150
111w.050	50	CHF 38.30	125
111w.060	60	CHF 40.10	100
111w.080	80	CHF 43.70	70

105 Wand - Konsole stark flach *

Stahl - pulverbeschichtet - Ral.7035 / Ral.5010

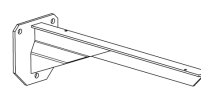

Art.Nr.	Länge [cm]	CHF	TK [Kg]
202w.050	50	CHF 43.60	290
202w.060	60	CHF 45.60	250
202w.080	80	CHF 49.50	180

106 Wand - Konsole stark flach

Stahl - galvanisch verzinkt

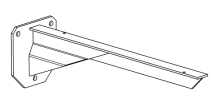

Art.Nr.	Länge [cm]	CHF	TK [Kg]
102w.050	50	CHF 46.80	290
102w.060	60	CHF 48.90	250
102w.080	80	CHF 53.10	180

107 Wand - Konsole stark mit Nase 50mm *

Stahl - pulverbeschichtet - Ral.7035 / Ral.5010

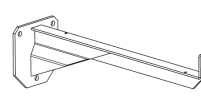

Art.Nr.	Länge [cm]	CHF	TK [Kg]
212w.050	50	CHF 47.50	290
212w.060	60	CHF 49.40	250
212w.080	80	CHF 53.30	180

108 Wand - Konsole stark mit Nase 50mm

Stahl - galvanisch verzinkt

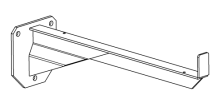

Art.Nr.	Länge [cm]	CHF	TK [Kg]
112w.050	50	CHF 50.80	290
112w.060	60	CHF 52.90	250
112w.080	80	CHF 57.10	180

1 - Kragarmregal Wandmontage

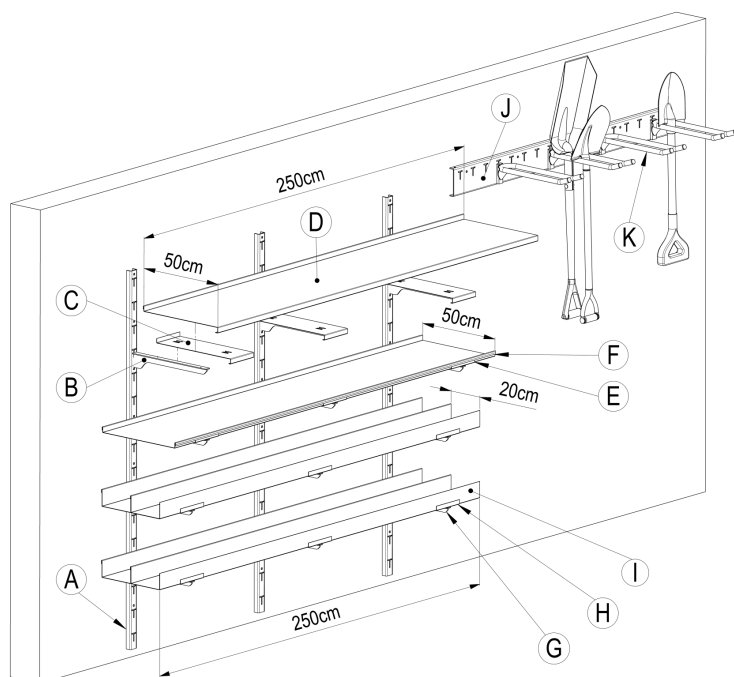

	Pos.	Art.Nr.	cm	Stk.	Stk / CHF	Pos / CHF	
	1	A	230.200	200	3	76.80	230.40
	37	B	201.050	50	6	22.00	132.00
	70	C	018.050	50	3	14.10	42.30
	62	D	050.250	250	1	133.60	133.60
	72	E	018U.050	50	3	14.10	42.30
	65	F	050U.250	250	1	133.60	133.60
	37	G	201.040	40	6	20.30	121.80
	72	H	018U.040	40	6	12.80	76.80
	68	I	920E.250	250	4	108.60	434.40
	25	J	226.200	200	1	120.20	120.20
	45	K	113.050	50	4	53.90	215.60

CHF 1683.00

Traglast Konsole leicht 50cm (B) = 125 Kg
Traglast Konsole leicht 40cm (G) = 150 Kg

- Regalteile aus Stahl, pulverbeschichtet Ral.7035/Ral.5010
- Tablare & Tablarhalter aus Stahlblech - sendzimiervverzinkt
- Befestigungsmaterial für Wandmontage ist **nicht** enthalten

2 - Kragarmregal einseitig mit Blechtablaren

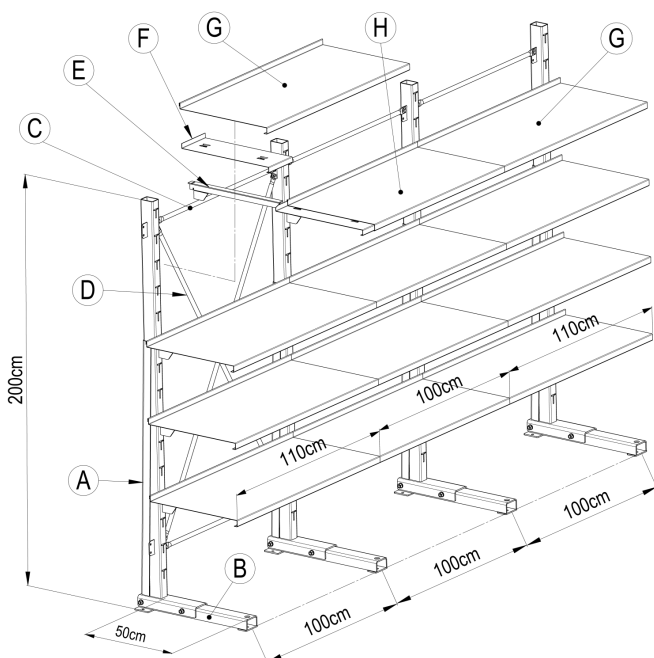

	Pos.	Art.Nr.	cm	Stk.	Stk / CHF	Pos / CHF	
	3	A	256.200	200	4	248.80	995.20
	11	B	259.050	50	4	48.40	193.60
	17	C	264.100	100	6	17.60	105.60
	19	D	267.100	100	2	21.70	43.40
	37	E	201.050	50	16	22.00	352.00
	70	F	018.050	50	16	14.10	225.60
	62	G	050.110	110	8	58.80	470.40
	62	H	050.100	100	4	53.40	213.60

CHF 2599.40

Traglast Säule einseitig H200 T50cm (A+B) = 1500 Kg
Traglast Konsole leicht 50cm (E) = 125 Kg

- Regalteile aus Stahl, pulverbeschichtet Ral.7035/Ral.5010
- Tablare & Tablarhalter aus Stahlblech - sendzimiervverzinkt
- Befestigungsmaterial für Säulen & Streben ist in der Lieferung enthalten
- Befestigungsmaterial für das Verschrauben auf dem Boden ist **nicht** enthalten

3 - Kragarmregal doppelseitig

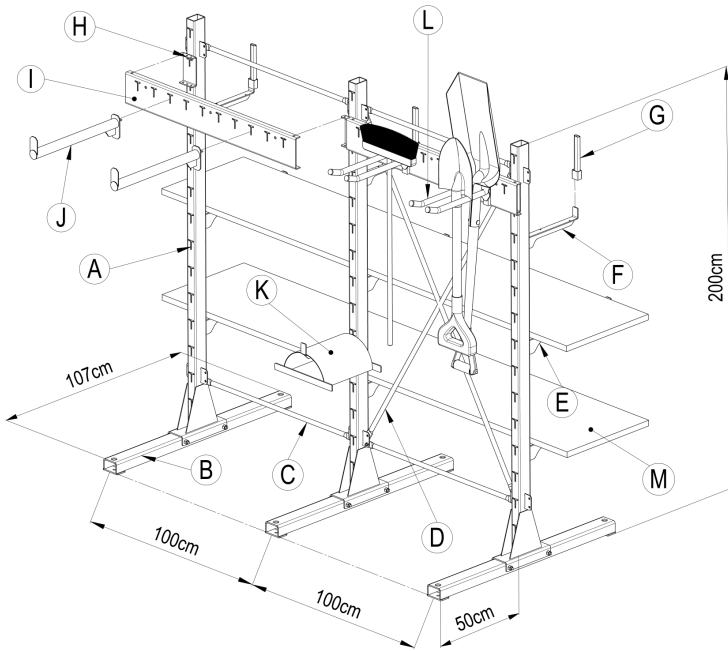

--> max. Seiten-Differenzlast pro Säule doppelseitig < 400 kg

Pos.	Art.Nr.	cm	Stk.	Stk / CHF	Pos / CHF	
5	A	258.200	200	3	248.80	746.40
11	B	259.107	107	3	81.70	245.10
17	C	264.100	100	4	17.60	70.40
19	D	267.100	100	2	21.70	43.40
37	E	201.050	50	6	22.00	132.00
39	F	211.030	30	3	22.70	68.10
81	G	133.015	15	3	10.00	30.00
29	H	026		3	27.60	82.80
27	I	226v.105	105	2	78.00	156.00
47	J	104.050	50	2	32.10	64.20
61	K	117.030	30	1	48.70	48.70
45	L	113.040	40	2	52.00	104.00
	M	Holz-Platte 250x50cm				

CHF 1791.10

Traglast Säule einseitig H200 T50cm (A+B) = 1800 Kg
Traglast Konsole leicht 50cm (E) = 125 Kg

- Regalteile aus Stahl, pulverbeschichtet Ral.7035/Ral.5010
- Einhängeteile galv. verzinkt (G/H/J/K/L)
- Befestigungsmaterial für Säulen & Streben ist in der Lieferung enthalten
- Befestigungsmaterial für das Verschrauben auf dem Boden ist **nicht** enthalten

4 - Regal mit Sperrsäulen

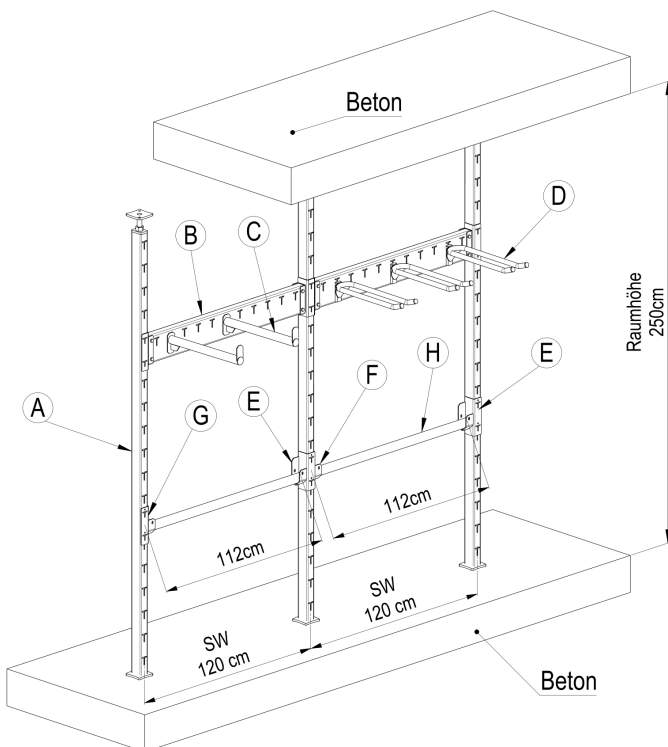

--> max. Seiten-Differenzlast pro Sperrsäule < 400 kg

Pos.	Art.Nr.	cm	Stk.	Stk / CHF	Pos / CHF	
21	A	257.250	250	3	245.50	736.50
31	B	227hp.120	120	2	191.00	382.00
47	C	104.050	50	2	32.10	64.20
45	D	113.050	50	3	53.90	161.70
56	E	052.004		2	33.80	67.60
53	F	052.001		1	33.80	33.80
55	G	052.003		1	33.80	33.80
58	H	148.112	112	2	37.40	74.80

CHF 1554.40

Traglast Sperrsäule H250 T50cm (A) = 1500 Kg



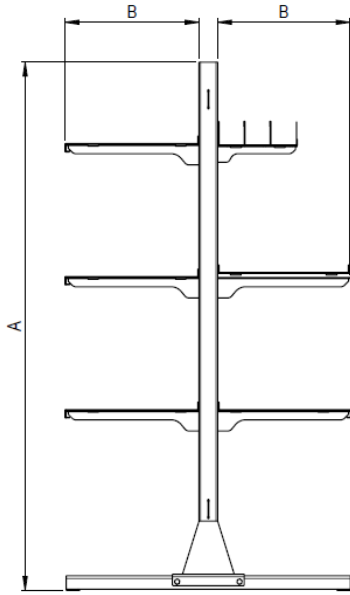

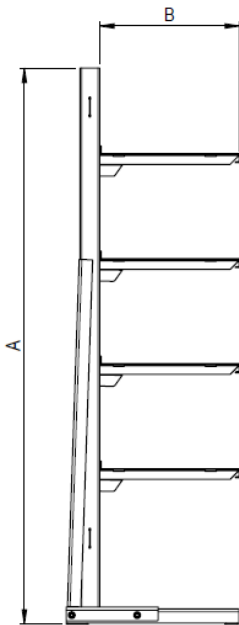

- Regalteile aus Stahl, pulverbeschichtet Ral.7035/Ral.5010
- Einhängeteile galv. verzinkt (C/D/E/F/G/H)
- Befestigungsmaterial für das Verschrauben auf dem Boden ist **nicht** enthalten

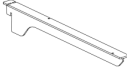

Totale Säulenbelastung für doppelseitige Säule und Boden- DeckenSperrsäule							
Ausladung (B)	40	50	60	70	80	100	cm
Säulen-Höhe 3500 (A)	1300	1100	900	700	650	-	kg
Säulen-Höhe 3000 (A)	1500	1300	1100	900	700	650	kg
Säulen-Höhe 2500 (A)	1800	1500	1300	1100	900	750	kg
Säulen-Höhe 2000 (A)	2100	1800	1500	1300	1100	900	kg
max. Seiten - Differenzlast pro Säule < 400 kg! Konsolenbelastung mit gleichmässig verteilter Last							

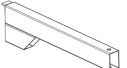

Totale Säulenbelastung für einseitige Säule							
Ausladung (B)	40	50	60	70	80	100	cm
Säulen-Höhe 3500 (A)	900	850	700	550	450	-	kg
Säulen-Höhe 3000 (A)	1200	1000	850	700	600	500	kg
Säulen-Höhe 2500 (A)	1500	1250	1050	850	750	625	kg
Säulen-Höhe 2000 (A)	1800	1500	1300	1100	900	750	kg
Konsolenbelastung mit gleichmässig verteilter Last							

	Ausladung (cm)	20	25	30	35	40	50	60	70	80	100	mm
	Konsole leicht Art.: 201 + 211	-	250	200	175	150	125	100	85	70		kg
	Konsole schwer Art.: 202 + 212	-	-	-	-	-	290	250	220	180	145	kg
	Auszugskonsole Art.: 145	-	-	-	-	-	450	400	-	250	-	kg
	Rohr- / Kabelkonsole Art.: 103+104	-	-	-	-	-	125	100	-	70	-	kg
	Gabelkonsole Art.: 113	-	-	-	-	70	70	-	70	-	-	kg
	Schlauchkonsole Art.: 117	80	-	80	-	-	80	-	-	-	-	kg
Konsolenbelastung mit gleichmässig verteilter Last												